

オプション製品のご案内

機種プレート付き代表ランプ ELECS PERFECT DISPLAY SYSTEM

EL-T1

光る機種プレート付き
代表ランプ

●バックライト付

●設置イメージ

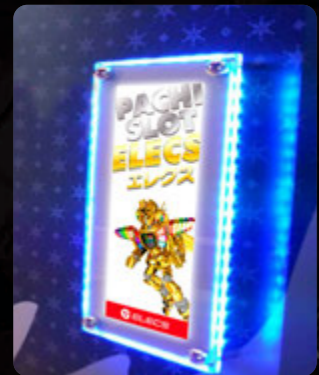

業界初

業界最大ボディ!
横幅 340mm×縦幅 275mm

EL-D2



島端からよく見える!

EL-NET ホール内のランプを集中管理!!

イーエルネット

全エレクスランプのデータを
1台のパソコンで集中管理

- データ管理: データの保存、移動、送り、消去
- ランプソフトウェアのバージョンアップ
- ランプ設定変更(イルミ含む)
- LCD画面に画像(JPEG)の差し込み
- お客様のロゴや新台入替などのオリジナル画像を表示できます
- ワイヤーロック制御
- 呼出/不正の解除
- インカム出力
- 夜間監視機能

※ランプ機種によっては対応しない場合もございます。
詳しくはお気軽にお問い合わせ下さい。

EL-NET制御ユニット EN-1

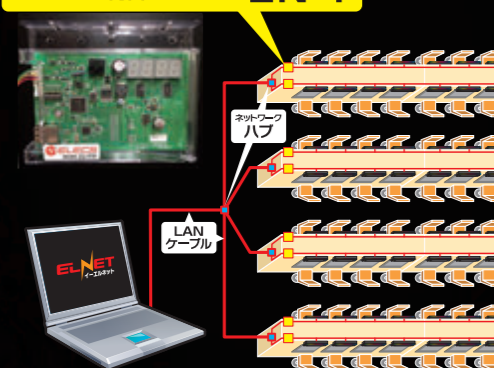

EL-NET 列毎管理

イーエルネット

列単位で簡単に
ららく管理

- データ管理: データの保存、移動
- LCD画面に画像(JPEG)の差し込み
- お客様のロゴや新台入替などのオリジナル画像を表示できます。

EL-NET制御ユニット EN-1

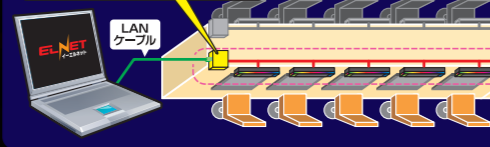

ハイスペックモデルのご案内

L C D D I S P L A Y I N N O V A T I O N



業界最大の
インパクト
ボタン搭載

7inch
WIDE LCD 搭載!

※意匠登録出願済

SPECIFICATION

EL-SL 製品仕様 (パチンコ/スロット)

型番	EL-SL
製品区分	パチンコ/スロット共用 ※中継BOXにより切り替え
外形寸法	443.6(W)×118.4(H)×81.4(D)mm 重さ約 1270g
電源電圧	AC24V
消費電力	MAX 17VA (初期設定時)
表示部	LED モジュール LCD (4.3 インチ)
レンズ部	高輝度マルチカラー LED 24個 通常時: イルミネーション 大当時: 大当点減、島ランニング 不正時: 不正点減 (F1: 赤色高速点減、F2: 赤・黄高速点減) 呼出時: 呼出点減
グラフ (LCD)	大当棒グラフ (現在 +7 回分) × 10 段 スランプグラフ 割合横棒グラフ (P_大当: 小当、S_通常スタート: ART)、% 表示
ボタン部	呼出ボタン... スタッフコール用、代表ランプ出力有り グラフボタン スランプグラフ 8 日間の閲覧 ※設定により「サービスボタン」としても使用可。 サービスボタン用シールはオプションとなります。 データボタン 過去最高データ、過去30日間のデータの閲覧 履歴ボタン... 過去30日前までの履歴データの閲覧

接続図 (パチンコ/スロット)

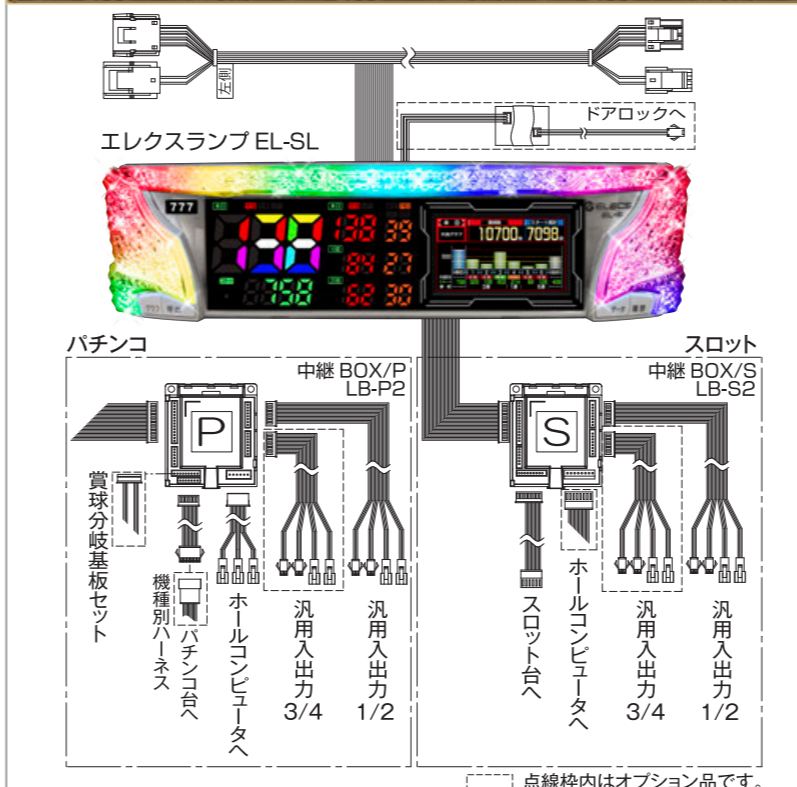

外形寸法図

EL-SL

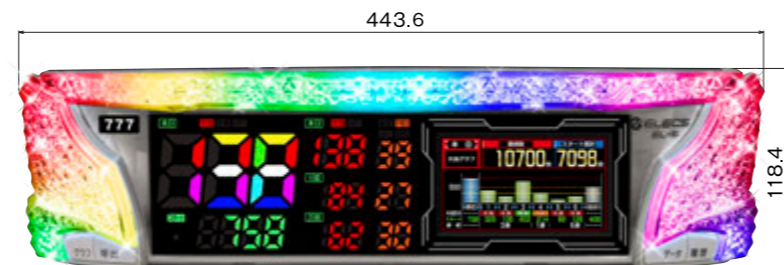

L-Base (取付用)

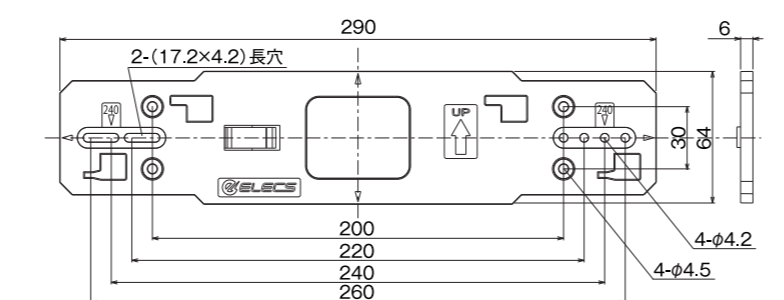

リモコン

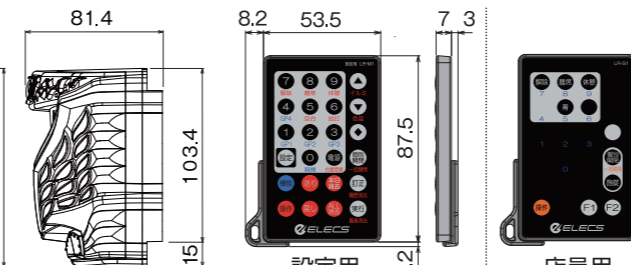

中継BOX

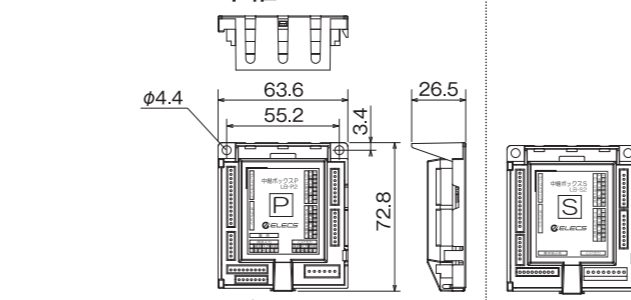

株式会社 エレクス
URL: <http://www.elecs.info>

- 大阪本社 大阪市浪速区元町 2-10-13(1F) 〒556-0016
TEL.06-6636-8877 FAX.06-6636-8878
- 東京営業所 東京都台東区東上野 2-10-4(1F) 〒110-0015
TEL.03-6803-2111 FAX.03-6803-2112
- 名古屋営業所 愛知県名古屋市長区道徳新町 4-35(2F) 〒457-0847
TEL.052-698-2223 FAX.052-698-2227
- 開発センター 愛知県名古屋市長区道徳新町 4-35(1F) 〒457-0847
- 物流センター TEL.052-698-2223 FAX.052-698-2227

商品のお問い合わせは

(注) 製品改良のため予告なしに仕様等を変更する場合がありますのでご了承下さい。



新登場



ELECS
株式会社 エレクス
<http://elecs.info>



COLOR 液晶画面搭載で情報量MAX!

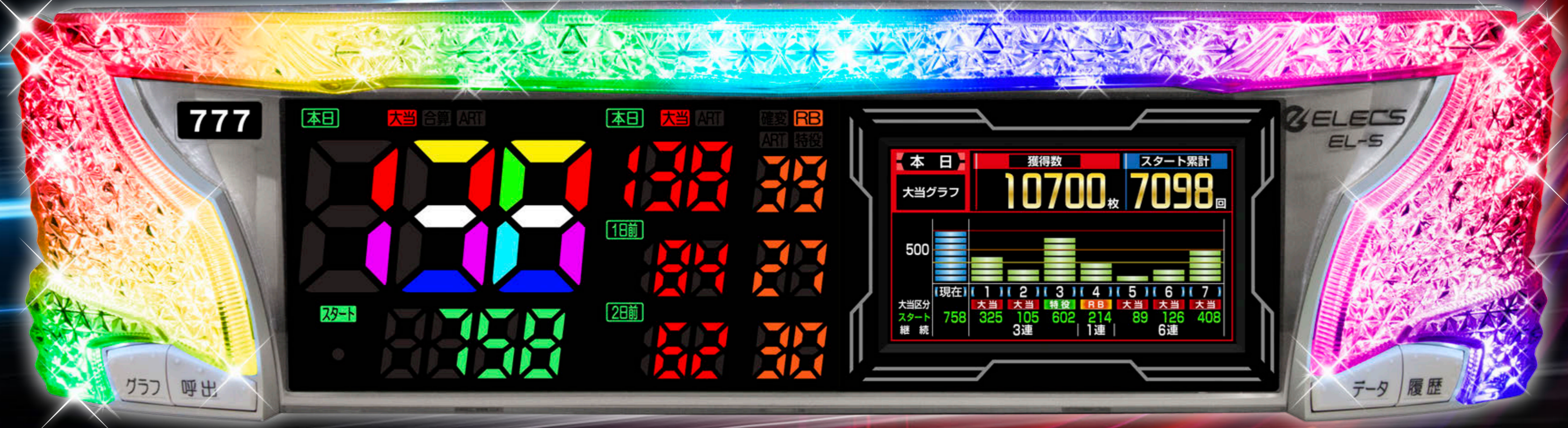

グラフィカルで見やすい画面デザイン

■ 通常画面 1

本日	獲得数	スタート累計
大当グラフ	10700 枚	7098 回

■ 通常画面 2

本日	獲得数	大当平均
スランプグラフ	10700 枚	262
		最高継続
		52 回
		ART 比率
		ART : 通常
		30:70

■ データ 日前表示

データ	獲得数	大当平均
5日前	6320 枚	262
		最高継続
		52 回
		ART 比率
		ART : 通常
		30:70

■ ART 比率表示

ART 比率		
本日	50%	50%
1日前	80%	20%
2日前	100%	0%

■ 履歴 3回分一括表示

回前	当選時のスタート	継続	獲得数
1回前	325回	大当	3010枚
2回前	105回	大当	320枚
3回前	602回	特役	1870枚

■ グラフ 日前表示

スランプグラフ 獲得 10700 枚

■ グラフ 6日間一括表示

本日	10700枚	1日前	5130枚	2日前	3290枚
3日前	1990枚	4日前	2180枚	5日前	6320枚

■ 獲得ベスト3表示

獲得ベスト3	
1	25670 枚
2	21890 枚
3	19500 枚

■ 持メダル表示

現在の持メダル	
持メダル	9860 枚
箱数	10 箱

■ 大当り表示

大当り